

BOSE[®]



SOUNDDOCK[®] PORTABLE

DIGITAL MUSIC SYSTEM

Owner's Guide | Brugervejledning | Bedienungsanleitung | Guía de usuario | Notice d'utilisation
Manuale di istruzioni | Gebruiksaanwijzing | Omistajan opas | Bruksanvisningen

INFORMAZIONI IMPORTANTI SULLA SICUREZZA

Leggere questo manuale di istruzioni.

Seguire scrupolosamente le istruzioni riportate in questo manuale che consentono di utilizzare correttamente il prodotto Bose® e sfruttarne appieno le funzionalità. Conservare questo manuale come riferimento per il futuro.

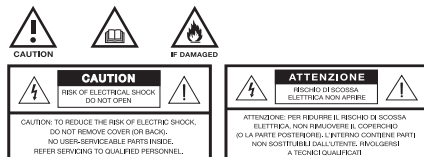

 Il simbolo del fulmine con la punta a freccia all'interno di un triangolo equilatero mette in guardia l'utente contro tensioni pericolose non isolate all'interno del telaio del sistema, di entità tale da presentare un potenziale pericolo di scossa elettrica.

 Il simbolo del punto esclamativo racchiuso all'interno di un triangolo equilatero rimanda l'utente alla lettura delle importanti istruzioni di uso e manutenzione contenute in questo manuale.

AVVISI e AVVERTENZE

- Non tentare di ricaricare la batteria a temperature che non rientrano nell'intervallo consentito (0°-40°C).
- Tenere le batterie fuori dalla portata dei bambini.
- Per ridurre il rischio di incendi o scosse elettriche, evitare di esporre il prodotto a pioggia o umidità. Il prodotto deve essere tenuto lontano da gocce o schizzi e non deve essere utilizzato come base per oggetti colmi di liquidi, quali vasi. Come per qualsiasi prodotto elettronico, è importante che all'interno delle parti del prodotto non penetrino liquidi, per evitare il rischio di guasti e/o di incendio.
- Dopo un periodo prolungato di mancato utilizzo, potrebbe essere necessario caricare e scaricare più volte la batteria per ottenere prestazioni ottimali.
- Prima dell'uso, caricare la batteria utilizzando esclusivamente l'alimentatore fornito in dotazione con il sistema. Fare

riferimento alle istruzioni per la carica riportate nel manuale. Non continuare la carica della batteria se quest'ultima non raggiunge la piena carica entro il tempo di ricarica previsto. Se viene caricata in modo eccessivo, la batteria potrebbe surriscaldarsi, subire danni o prendere fuoco. Se si nota una perdita o una deformazione dovuta al calore, smaltire la batteria nel modo appropriato.

- Se la batteria inizia a perdere, evitare che il liquido venga a contatto con la pelle o gli occhi. In caso di contatto, lavare immediatamente la zona interessata con molta acqua e consultare un medico.
- Non esporre il prodotto o la batteria a un calore eccessivo (ad esempio luce diretta del sole o una fiamma) e non utilizzarla o conservarla all'interno di automobili in condizioni di forte calore nelle quali possa essere esposta a temperature superiori a 60° C. In caso contrario, la batteria e l'alimentatore potrebbero surriscaldarsi, subire danni o prendere fuoco. L'uso del prodotto nelle condizioni indicate potrebbe inoltre determinare un calo delle prestazioni e una riduzione della durata operativa.
- Qualora la batteria dovesse subire danni e prendere fuoco, non usare l'acqua per estinguere le fiamme, bensì un estintore.
- Non provocare un cortocircuito della batteria. Evitare di collocarla nelle vicinanze di oggetti metallici come chiavi, monete, fermagli e gioielli.
- Non calpestare, lanciare o lasciare cadere la batteria o l'alimentatore ed evitare che vengano sottoposti a forti urti. Non forare, comprimere, scheggiare o deformare in alcun modo le batterie o l'alimentatore. Qualora la batteria o l'alimentatore dovessero deformarsi, smaltirli nel modo appropriato.
- L'alimentatore deve essere utilizzato esclusivamente in ambienti interni. Non è stato progettato né collaudato per l'uso in ambienti esterni, camper o imbarcazioni.
- Non apportare modifiche al prodotto o agli accessori; in quanto le modifiche non autorizzate possono compromettere la sicurezza, la conformità alle norme e le prestazioni del sistema.

- La spina dell'alimentazione o dell'accoppiatore deve essere raggiungibile facilmente e rapidamente se è utilizzata come dispositivo di spegnimento.
- Le celle della batteria garantiscono le migliori prestazioni quando funzionano a temperatura ambiente (20°C).
- Si consiglia di sostituire la batteria del sistema SoundDock® con una batteria originale SoundDock fornita da Bose o da un rivenditore autorizzato. Bose non garantisce la sicurezza e la compatibilità, nonché la funzionalità, di batterie di altri produttori utilizzate per alimentare il sistema portatile SoundDock.
- NON utilizzare la batteria del sistema SoundDock per alimentare altre apparecchiature elettroniche, in quanto si potrebbe danneggiare in modo irreparabile il sistema e/o correre il rischio di lesioni personali.
- Non collocare sorgenti di fiamme libere (ad esempio candele accese) sull'apparecchio o nelle sue vicinanze.
- Non disassemblare, aprire o scomporre la batteria.
- La batteria deve essere utilizzata solo con il prodotto Bose e con l'alimentatore fornito in dotazione.
- L'etichetta identificativa è situata sulla base del prodotto e sulla batteria.



Le batterie usate devono essere smaltite correttamente, in conformità con le normative locali. Non bruciarle.



Per restituire la batteria a scopo di riciclaggio, contattare Bose o il proprio rivenditore Bose. Negli Stati Uniti, chiamare il numero 1-800-905-2180 o visitare il sito web Bose all'indirizzo www.Bose.com.

Per gli altri paesi, fare riferimento alle informazioni di contatto riportate in questa guida.



Questo prodotto è conforme a tutte le direttive EU prescritte dalla legge. La dichiarazione di conformità completa è disponibile all'indirizzo www.Bose.com/compliance.

INFORMAZIONI IMPORTANTI SULLA SICUREZZA

1. **Leggere le istruzioni** relative a tutti i componenti prima di utilizzare il prodotto.
2. **Conservare queste istruzioni come riferimento per il futuro.**
3. **Prestare attenzione a tutte le avvertenze riportate sul prodotto e nella guida per l'utente.**
4. **Seguire tutte le istruzioni.**
5. **Non utilizzare questo apparato in prossimità di acqua o umidità.** Non utilizzare il prodotto vicino a una vasca da bagno, una tinozza, un lavandino, una piscina, una lavabiancheria, in una cantina umida o in qualsiasi altro luogo in cui sia presente acqua o umidità.
6. **Pulire solo con un panno asciutto** e secondo le istruzioni fornite da Bose Corporation. Scollegare il prodotto dalla presa di corrente e rimuovere la batteria prima di pulirlo.
7. **Non ostruire le aperture di ventilazione. Installare il prodotto in conformità alle istruzioni fornite dal produttore.** Per assicurare un funzionamento ottimale del prodotto e impedirne il surriscaldamento, collocarlo in una posizione e in un luogo tali da non impedire la corretta ventilazione. Ad esempio, evitare di posizionarlo su un letto, un divano o altra superficie analoga che potrebbe ostruire le aperture di ventilazione. Non inserirlo in un sistema a incasso, ad esempio una libreria o un armadio che potrebbe bloccare il flusso dell'aria nelle aperture di ventilazione.
8. **Non installare i diffusori in prossimità di fonti di calore, quali termosifoni, radiatori, stufe o altri apparati (compresi gli amplificatori) che generano calore.**
9. **Utilizzare solo sistemi di aggancio/accessori specificati dal produttore.**
10. **Fare in modo che il cavo di alimentazione non venga calpestato o schiacciato, soprattutto in corrispondenza di spine, prese e nel punto di uscita dall'apparato.**
11. **Scollegare l'apparecchio durante i temporali o quando rimane inutilizzato a lungo** per evitare di danneggiare il prodotto.
12. **Affidarsi a personale qualificato per tutti gli interventi di assistenza. Gli interventi di assistenza si rendono necessari quando l'apparecchio ha subito danni di qualsiasi tipo, ad esempio se il cavo di alimentazione o la spina sono danneggiati, se è stato versato del liquido o sono caduti oggetti sull'apparecchio, se l'apparecchio è stato esposto a pioggia o umidità, se non funziona normalmente o è caduto.** Non tentare di eseguire riparazioni autonomamente. L'apertura o la rimozione di coperchi può comportare l'esposizione a tensioni pericolose o altri pericoli. Chiamare Bose per ottenere il recapito del centro assistenza autorizzato di zona.
13. **Per prevenire il rischio di incendi o scosse elettriche, evitare di sovraccaricare le prese elettriche, le prolunghe o le prese multiservizio.**
14. **Non lasciare penetrare nel prodotto oggetti o liquidi che potrebbero venire a contatto con punti in cui sono presenti tensioni pericolose o provocare cortocircuiti o dare adito a incendi o scosse elettriche.**
15. **Fare riferimento ai segnali relativi alla sicurezza collocati sull'involucro.**
16. **Utilizzare fonti di alimentazione adeguate.** Collegare il prodotto a una sorgente di alimentazione appropriata, secondo quanto riportato nelle istruzioni per l'uso o sul prodotto stesso.

Informazioni sui prodotti che generano rumore elettrico

AVVISO (solo per gli Stati Uniti)

Questa apparecchiatura è stata sottoposta a collaudo ed è risultata conforme ai limiti relativi ai dispositivi digitali di Classe B previsti dalla Parte 15 delle norme FCC. Tali limiti sono stati fissati allo scopo di assicurare un'adeguata protezione dalle interferenze dannose nell'ambito di un'installazione residenziale. Questa apparecchiatura genera, utilizza e può irradiare energia a radiofrequenza e, se non viene installata e utilizzata in conformità alle istruzioni fornite, può interferire negativamente con le comunicazioni radiofoniche. Non esiste tuttavia alcuna garanzia che in una

particolare installazione non si verificherà alcuna interferenza. Se questo dispositivo dovesse provocare interferenze con la ricezione radiotelevisiva (determinabili spegnendo e riaccendendo l'apparecchio), l'utente dovrà provare a eliminare tali interferenze effettuando una o più delle seguenti operazioni:

- Riorientare o riposizionare l'antenna ricevente.
- Aumentare la distanza tra il dispositivo che provoca interferenza e il ricevitore.
- Collegare il dispositivo a una presa di corrente appartenente a un circuito diverso da quello a cui è collegato il dispositivo ricevente.
- Rivolgersi al distributore o a un tecnico radiotelevisivo specializzato per ottenere assistenza.

In Canada

questo apparato digitale di Classe B è conforme alla disposizione canadese ICES-003.

AVVERTENZA FCC

Eventuali modifiche o alterazioni non espressamente approvate da Bose Corporation possono rendere nulla l'autorizzazione dell'utente all'utilizzo dell'apparecchiatura stessa.

SoundDock e il design del sistema SoundDock sono marchi registrati di Bose Corporation negli Stati Uniti e/o in altri paesi.

iPhone, iPod, iPod classic, iPod nano e iPod touch sono marchi di Apple Inc. registrati negli Stati Uniti e in altri paesi.

"Made for iPod" e "Made for iPhone" indicano che un accessorio elettronico è stato progettato per essere collegato specificamente a un iPod o iPhone ed è coperto dalla certificazione del fabbricante riguardo alla conformità agli standard prestazionali di Apple. Apple non è responsabile del funzionamento di questo dispositivo o della conformità dello stesso agli standard di sicurezza e normativi. L'uso di questo accessorio con un iPod o iPhone può influire sulle prestazioni wireless.

SISTEMA MUSICALE DIGITALE PORTATILE SOUNDDOCK®

Grazie per aver acquistato questo prodotto

Congratulazioni per la scelta del sistema musicale digitale portatile SoundDock® di Bose. Il sistema consente di ascoltare audio e di ricaricare iPod/iPhone e funziona collegato alla rete elettrica o a batteria. È possibile inoltre collegare un dispositivo audio aggiuntivo.

Il vostro sistema SoundDock sarà apprezzato dagli appassionati di musica in ogni luogo e in ogni momento.

Disimballaggio e installazione

Assicurarsi che la confezione contenga tutti i componenti illustrati. Conservare la confezione per un eventuale impiego futuro. Può essere utile per reimballare il sistema quando occorre trasportarlo in un altro luogo.

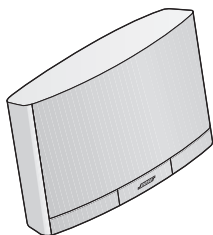

Sistema musicale digitale portatile SoundDock



Telecomando



Alimentatore



Adattatore alimentatore

Estrarre il sistema dalla confezione e posizionarlo su una superficie stabile e piana prima di collegarlo.

1. Se la confezione contiene più di un adattatore dell'alimentatore, utilizzare quello idoneo per il proprio paese. Non utilizzare adattatori per altri paesi.
2. Collegare l'adattatore all'alimentatore fornito con il sistema.

Uno dei seguenti alimentatori è fornito in dotazione:

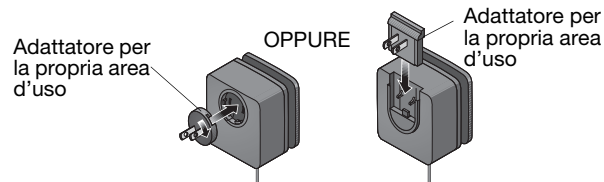

INFORMAZIONE VALIDA SOLO PER CINA E COREA:

all'esterno della confezione dell'adattatore da utilizzare in questi paesi è riportato un apposito avviso. Utilizzare esclusivamente tale adattatore.

ATTENZIONE: Utilizzare il sistema esclusivamente con l'alimentatore fornito in dotazione o con un alimentatore sostitutivo fornito da Bose: cod. art. 301141 o 306386.

3. Collegare l'alimentatore alla presa di alimentazione (CA) a muro. Si udirà un breve tono che indica che l'alimentazione è stata attivata.

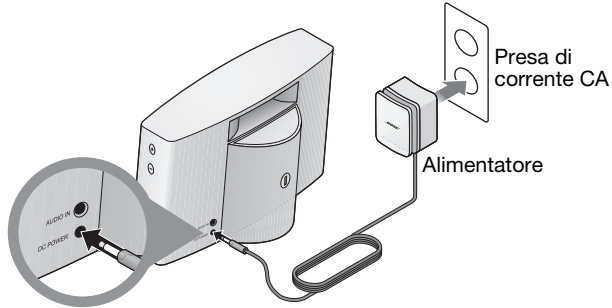

Il sistema si trova in modalità di protezione per non scaricare la batteria. Collegare l'alimentatore per riportare il sistema in modalità attiva e ricaricare la batteria.

Uso del dock

Per aprire il dock, premere e rilasciare il lato destro della cornice del dock.

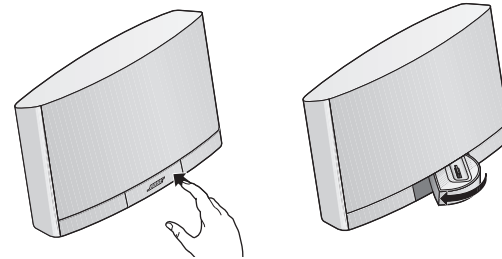

Per chiudere il dock, tirare il lato sinistro del dock a destra verso l'esterno fino a quando scatta in posizione.

Se l'iPod/iPhone comprende un inserto dock progettato appositamente, è consigliabile utilizzarlo. Oppure è possibile utilizzare l'adattatore per dock preinstallato, studiato per adattarsi a vari modelli di iPhone e iPod.

SISTEMA MUSICALE DIGITALE PORTATILE SOUNDDOCK®

Per sostituire l'adattatore universale

1. Inserire un'unghia nella fessura dell'adattatore e tirare verso l'alto per rimuovere l'adattatore dalla base del dock. In alternativa, utilizzare un oggetto che entri nella fessura per sganciare con delicatezza l'adattatore.

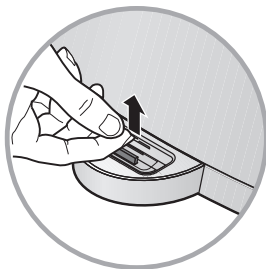

2. Premere l'inserito nel dock.

Riproduzione di brani musicali con l'iPod o l'iPhone

Se l'iPod/iPhone è già acceso e in esecuzione quando viene inserito, la musica viene riprodotta immediatamente.

I pulsanti posti sul lato destro del sistema portatile SoundDock® consentono di alzare (+) e abbassare (-) il volume. Quando si preme uno di questi pulsanti, una piccola spia verde posta sul lato anteriore del sistema lampeggia brevemente.

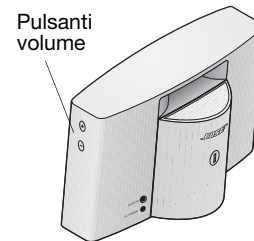

Ulteriori informazioni sulla riproduzione con il sistema

- L'iPod/iPhone viene ricaricato, se necessario, quando il sistema è attivo.
- Quando l'iPod/iPhone è completamente carico, è possibile lasciarlo nel dock senza danneggiare il sistema portatile SoundDock o l'iPod/iPhone stesso.
- Se si utilizza l'alimentazione a batteria, il sistema portatile SoundDock viene disattivato quando l'iPod/iPhone resta spento o silenzioso per almeno 30 minuti. Anche la ricarica dell'iPod/iPhone viene sospesa.
- Premere un pulsante qualsiasi (eccetto Off) per riattivare il sistema portatile SoundDock e riprendere la ricarica dell'iPod/iPhone.
- Quando all'iPod/iPhone sono collegate le cuffie, il suono viene emesso sia dalle cuffie che dal sistema.

Uso del telecomando

Premendo qualsiasi pulsante (ad eccezione di quello di spegnimento) verranno accesi sia l'iPod/iPhone che il sistema portatile SoundDock®.

- Il telecomando controlla le funzioni di base dell'iPod/iPhone, ma non un secondo dispositivo audio collegato ad AUDIO IN.
- Ogni volta che si preme un pulsante del telecomando, una spia verde sulla parte anteriore del sistema si illumina brevemente.
- Particolari condizioni, quali l'illuminazione dell'ambiente, oggetti che ostruiscono il percorso del segnale o la luce diretta del sole, possono influenzare il funzionamento del telecomando.
- Se il telecomando non funziona come previsto, avvicinarlo al sistema portatile SoundDock. Provare inoltre a proteggere la parte anteriore del sistema dalla luce diretta del sole.

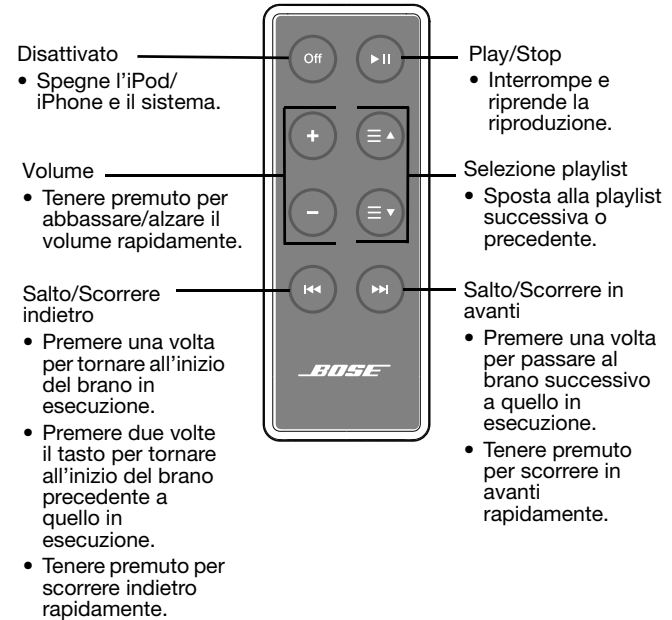

Uso della batteria

Al primo collegamento del sistema, si disattiva la modalità di protezione che impedisce che la batteria si danneggi durante il trasporto. La batteria inizia quindi a caricarsi.

Se l'alimentatore viene scollegato, il sistema sarà alimentato dalla batteria.

Per controllare il livello di carica della batteria

1. Tenere premuto il pulsante di spegnimento sul telecomando.
2. Osservare il colore della spia sulla parte anteriore del sistema portatile SoundDock.
 - Verde: livello di carica oltre il 70%.
 - Verde lampeggiante: è premuto un pulsante del telecomando.
 - Giallo: livello di carica tra il 20% e il 70%.
 - Giallo: la batteria è sotto carica se il sistema è collegato.
 - Rosso fisso: il livello di carica è pari o inferiore al 20%.
 - Rosso lampeggiante: è necessario caricare la batteria.
 - Spento: la batteria è completamente carica o il sistema è spento.

Ulteriori informazioni sulla batteria

La batteria si ricarica quando il sistema è collegato alla presa di alimentazione. La spia è gialla e quindi verde quando il livello di carica della batteria è pari o superiore al 70%.

- Se la spia rimane gialla dopo 10 ore di ricarica, significa che la batteria deve essere sostituita.
- Se la durata della batteria si riduce sempre di più, significa che la batteria deve essere sostituita.
- Se il sistema rimane scollegato e inutilizzato per molti giorni, viene attivata la modalità di protezione della carica della batteria. Per riattivare il sistema è necessario collegare l'alimentatore.
- Con la batteria completamente carica e il sistema al livello di volume massimo, la batteria assicura circa tre ore di riproduzione.
- Con un volume inferiore, la durata della carica sarà maggiore.
- Quando il sistema non viene utilizzato, il consumo della batteria è minimo.

ATTENZIONE: per gli AVVISI e le AVVERTENZE, consultare le istruzioni sulla sicurezza all'inizio della guida.

Trasporto del sistema

Il sistema musicale portatile SoundDock® è progettato come sistema portatile.

- Prima di spostarlo, chiudere il dock.
- Tenere sempre il sistema dalla maniglia presente sul retro.

Per utilizzare il sistema all'esterno:

- Posizionarlo su una superficie stabile e piana.
- Tenerlo lontano da sabbia, sporcizia e altro materiale che potrebbe penetrare nel dock e impedirne l'apertura corretta.
- Leggere le pagine ii e iii, che contengono importanti avvisi di sicurezza sul posizionamento del sistema al riparo dalla luce diretta del sole e dall'umidità.

Per trasportare l'alimentatore:

1. Premere il pulsante sotto l'adattatore dell'alimentatore per rimuovere l'alimentatore.
2. Avvolgere il cavo sul supporto nella parte superiore dell'alimentatore.
3. Spostare la piccola sfera per fissare il cavo in posizione.

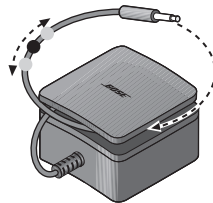

Uso di un altro dispositivo audio

È possibile riprodurre audio da un dispositivo diverso collegandolo al sistema. È necessario un cavo con un connettore mini da 3,5 mm a un'estremità.

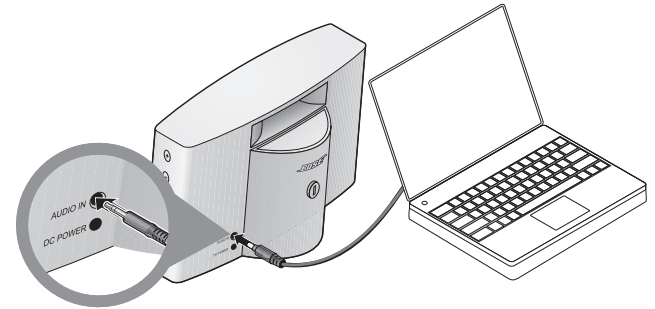

1. Impostare il dispositivo audio a un livello di volume appena inferiore a quello massimo e quindi collegarlo al connettore AUDIO IN.
2. Rimuovere l'iPod/iPhone per ascoltare la riproduzione del dispositivo.
3. Regolare il volume con i pulsanti sul dock del sistema o con i pulsanti del volume sul telecomando.

Gli altri pulsanti del telecomando non permettono di controllare il secondo dispositivo. Per ascoltare di nuovo l'iPod/iPhone, inserirlo nuovamente nel dock.

Manutenzione del sistema

La carica e la sostituzione delle batterie è l'unica manutenzione regolare richiesta. È possibile inoltre pulire il sistema.

Sostituzione delle batterie del telecomando

Quando il telecomando non funziona più o la sua portata appare ridotta, potrebbe essere necessario sostituire la batteria.

1. Servirsi di una moneta per ruotare il coperchio della batteria leggermente in senso antiorario.
2. Togliere il coperchio e inserirle la batteria nuova (CR2032 o DL2032) con il lato piatto rivolto verso l'alto e il simbolo + visibile.
3. Inserire nuovamente il coperchio e ruotarlo in senso orario fino a quando non è fissato.

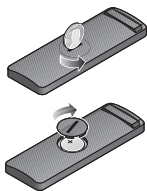

AVVERTENZE:

- Tenere la batteria del telecomando fuori dalla portata dei bambini. Se maneggiata in modo scorretto, può causare incendi o ustioni chimiche. Non deve essere ricaricata, smontata, esposta a temperature superiori a 100° C o bruciata.
- Le batterie usate devono essere smaltite tempestivamente. Utilizzare solo batterie del tipo e modello appropriati.
- Se la batteria viene sostituita in modo errato sussiste il pericolo di esplosione. Sostituire solo con batterie al litio da 3 volt Duracell, Eveready, Energizer, Maxell, Toshiba o Sanyo (CR2032 o DL2032).

Carica della batteria del sistema

È possibile acquistare una batteria sostitutiva o di riserva da un rivenditore Bose autorizzato. Se invece si desidera contattare direttamente Bose, consultare l'elenco di indirizzi allegato alla documentazione.

1. Servendosi di un dito o di una moneta, premere la rotella con tacca e ruotarla in senso antiorario per sbloccare la batteria.
2. Estrarre delicatamente la batteria dal diffusore.
3. Sulla nuova batteria, ruotare la rotella con tacca in modo che la tacca sia orizzontale. Si udirà un breve tono che indica che è stato eseguito il collegamento con la batteria.

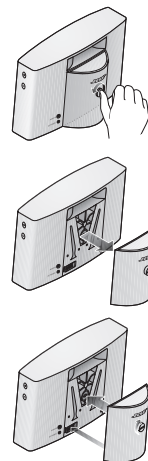

Pulizia del sistema

Utilizzare un panno morbido e asciutto.

La griglia può essere pulita delicatamente con un aspirapolvere.

- Non utilizzare solventi, prodotti chimici o spray.
- Evitare di versare liquidi o lasciar cadere oggetti nelle aperture.

AVVERTENZA: Si consiglia di sostituire la batteria del sistema SoundDock® con una batteria originale SoundDock fornita da Bose o da un rivenditore Bose autorizzato. Bose non garantisce la sicurezza e la compatibilità, nonché la funzionalità, di batterie di altri produttori utilizzate per alimentare il sistema portatile SoundDock.

Risoluzione dei problemi

Problema	Soluzione
L'iPod/iPhone non si inserisce correttamente nel dock	<ul style="list-style-type: none"> • Rimuovere l'iPod/iPhone dal dock e controllare che sui connettori posti all'interno del dock e sull'iPod/iPhone non vi siano ostruzioni, quindi reinserirlo.
Il dock non si apre o si chiude correttamente	<ul style="list-style-type: none"> • Servirsi di un panno morbido e asciutto per pulire la parte esterna del dock, sia che sia aperto o chiuso. • Soffiare lungo i bordi del dock per rimuovere eventuali tracce di polvere o sporco dalle cavità.
Non si sente alcun suono	<ul style="list-style-type: none"> • Alzare l'impostazione del volume del sistema. • Assicurarsi che: la batteria del sistema portatile SoundDock® sia carica, il sistema sia collegato, l'iPod/iPhone sia acceso, che sia stato selezionato un brano musicale e che la riproduzione sia iniziata. • Togliere l'iPod/iPhone dal dock, attendere cinque secondi, quindi reinserirlo. Potrebbe essere necessario ripetere questa operazione più volte. • Se si utilizza un altro dispositivo audio, assicurarsi che l'iPod/iPhone sia stato rimosso dal dock e che il secondo dispositivo sia collegato correttamente, acceso con il volume non al minimo e pronto per la riproduzione. • Se il dispositivo audio è collegato e in funzione, premere un pulsante qualsiasi del telecomando per attivare il sistema. • Scollegare il sistema portatile SoundDock e rimuovere la batteria dal retro del sistema per togliere qualsiasi fonte di alimentazione. Quindi reinserire la batteria e ricollegare il sistema. • Assicurarsi che la versione del software dell'iPod/iPhone sia la più recente.

SISTEMA MUSICALE DIGITALE PORTATILE SOUNDDOCK®

Problema	Soluzione
Non si sente alcun suono e l'iPod/iPhone non si ricarica	<ul style="list-style-type: none"> • Verificare che l'iPod/iPhone sia inserito correttamente nel dock e la batteria del sistema portatile SoundDock® sia carica o che l'alimentatore sia collegato. • Togliere l'iPod/iPhone dal dock, attendere cinque secondi, quindi inserirlo nuovamente. • Se si sta usando l'alimentatore, verificare che la presa di corrente funzioni correttamente. • Scollegare il sistema portatile SoundDock e rimuovere la batteria dal retro del sistema per togliere qualsiasi fonte di alimentazione. Quindi reinserire la batteria e ricollegare il sistema. • Verificare che l'iPod/iPhone sia un modello compatibile (vedere pag. 11).
L'iPod/iPhone non risponde al telecomando del SoundDock	<ul style="list-style-type: none"> • Togliere l'iPod/iPhone dal dock, attendere cinque secondi, quindi reinserirlo. Potrebbe essere necessario ripetere questa operazione più volte. • Potrebbe essere necessario aggiornare il software dell'iPod/iPhone. • Provare a utilizzare il telecomando da un altro punto della stanza. Se funziona, il problema può essere causato da una forte illuminazione o da altre condizioni ambientali. Per ulteriori informazioni, consultare la sezione "Uso del telecomando" a pagina 5. • Assicurarsi che il segnale infrarosso (IR) non incontri ostacoli nel percorso dal telecomando al sistema portatile SoundDock. Pulire la piccola lente situata sulla parte anteriore del telecomando. • Controllare la batteria del telecomando per assicurarsi che l'estremità + sia effettivamente collocata come illustrato a pagina 8. • Sostituire la pila del telecomando. • Scollegare il sistema portatile SoundDock e rimuovere la batteria dal retro del sistema per togliere qualsiasi fonte di alimentazione. Quindi reinserire la batteria e ricollegare il sistema.

Garanzia

Il sistema musicale digitale portatile Bose® SoundDock® è coperto da una garanzia limitata. I dettagli sulla garanzia limitata sono riportati sulla scheda di registrazione del prodotto inclusa nella confezione. Per istruzioni su come registrare la garanzia, consultare la scheda. La mancata spedizione non inciderà in alcun modo sui diritti previsti dalla garanzia limitata.

Cosa fare per ottenere il servizio previsto dalla garanzia limitata :

1. Restituire il prodotto con la prova di acquisto ottenuta da un rivenditore autorizzato Bose utilizzando una delle seguenti procedure:
2. Contattare l'organizzazione nel paese/area di residenza (visitare **Global.Bose.com/register** per informazioni su come contattare Bose nel paese o nell'area specifica) per istruzioni specifiche sulla restituzione e sulla spedizione;
3. Apporre un'etichetta sul prodotto e spedirlo in porto franco all'indirizzo fornito dall'organizzazione Bose del proprio paese, specificando l'eventuale numero di autorizzazione alla restituzione in modo visibile all'esterno del cartone. Le confezioni prive di tale numero, se necessario, non vengono accettate.

Assistenza tecnica

Per domande sul sistema SoundDock rivolgersi al rivenditore Bose® locale. Per contattare direttamente Bose, consultare l'elenco di indirizzi presente sull'imballo.

Informazioni tecniche

Potenza nominale

Ingresso: 100-240 V \sim 50-60 Hz, 1A Uscita: 20 V, 2A ---

Dimensioni e peso del sistema

17,0 cm x 30,7 cm x 12,8 cm con dock chiuso
2,4 kg, batteria inclusa

Made for:

- iPod touch (1a, 2a, 3a e 4a generazione)
- iPod nano (1a, 2a, 3a, 4a, 5a e 6a generazione)
- iPod classic
- iPod con video
- iPod con display a colori
- iPod con ghiera cliccabile
- iPod mini
- iPhone 4
- iPhone 3GS
- iPhone 3G
- iPhone

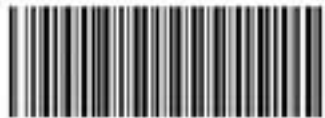

331549-0010



BOSE[®]
Better sound through research[®]

©2010 Bose Corporation, The Mountain,
Framingham, MA 01701-9168 USA
AM331549 Rev.00